



nuevo

ILUINTWS045CMW

[Acabado blanco
(Blanco)]

accesorios

Nota: Se venden por separado.

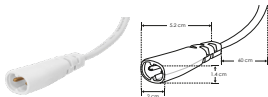

ILUCONWS

Conector macho con 60 cm de cable blanco para luminarios de la serie ILUINTWS (5.3 A máximo).

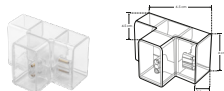

ILUCONWSHT

Cople en forma de T, mecánico y electrificado, policarbonato transparente, para luminarios de la serie ILUINTWS, conexión horizontal, IP20

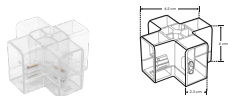

ILUCONWSXHT

Cople en forma de X, mecánico y electrificado, policarbonato transparente, para luminarios de la serie ILUINTWS, conexión horizontal, IP20

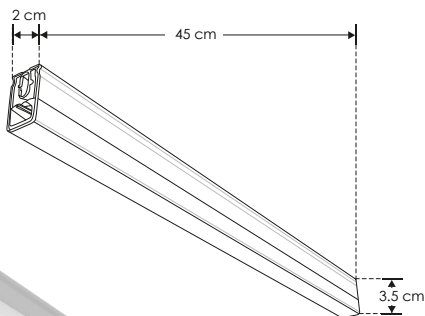
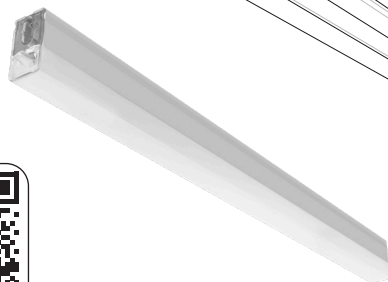

Material	Policarbonato acabado blanco con cubierta de policarbonato difuso
Lámpara	Luminario lineal interconectable
Ángulo de apertura	120°
Color de luz	Blanco
Alimentación	85 – 265 V ca
Potencia	8 W

6 500 K
Blanco

FL
800
lúmenes
Blanco

85 – 265

8
W

120°

IP
20

CRI
90

PC
POLICARBONATO

3-4
step
MACADAM

NOM



ILUCONWSYHT

Cople en forma de Y, mecánico y electrificado, policarbonato transparente, para luminarios de la serie ILUINTWS, conexión horizontal, IP20

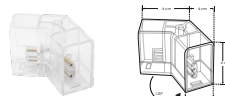

ILUCONWS120HT

Cople de 120°, mecánico y electrificado, policarbonato transparente, para luminarios de la serie ILUINTWS, conexión horizontal, IP20



ILUCONWS180HT

Cople lineal de 180°, mecánico y electrificado, policarbonato transparente, para luminarios de la serie ILUINTWS, conexión horizontal, IP20

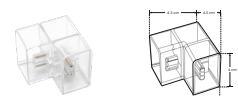

ILUCONWS90HT

Cople de 90°, mecánico y electrificado, policarbonato transparente, para luminarios de la serie ILUINTWS, conexión horizontal, IP20